

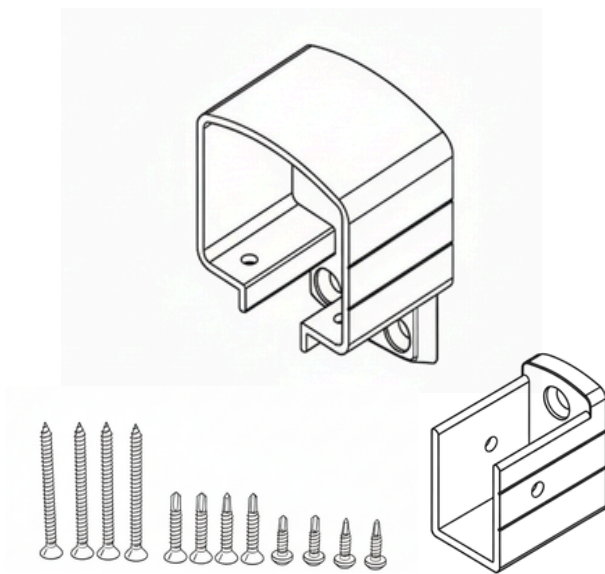

Level Bracket Installation Guide

Guide d'installation du support de niveau



Tools required (not provided) / Outils requis (non fournis)

Handsaw 10" Miter Saw
with thin (Kerf)

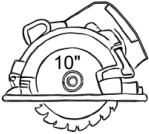

Scie à Onglets 10" avec
lame mince (Kerf)

No. 2 Robertson
Screwdriver

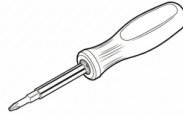

Tournevis Robertson n° 2

Measuring Tape

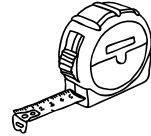

Ruban à Mesurer

Important information

It is the responsibility of the installer to meet all code and safety requirements, and to obtain all required building permits. The railing installer should determine and implement appropriate installation techniques for each installation situation. VISTA Railing Systems Inc, its distributors and dealers shall not be held liable for improper or unsafe installations. VISTA Railing Systems posts must always be secured to the sub structure and should never be attached to only the surface material (ie deck board). Failure to follow all of these instructions could result in serious injury or death.

Informations importantes

Il incombe à l'installateur de respecter toutes les exigences en matière de codes et de sécurité, ainsi que d'obtenir tous les permis de construction requis. L'installateur du garde-corps doit déterminer et appliquer les techniques d'installation appropriées pour chaque situation. VISTA Railing Systems Inc., ses distributeurs et ses détaillants ne peuvent être tenus responsables d'installations incorrectes ou dangereuses. Les poteaux VISTA Railing Systems doivent toujours être fixés à la sous-structure et ne doivent jamais être attachés uniquement au matériau de surface (par exemple, la planche de terrasse). Le non-respect de toutes ces instructions peut entraîner des blessures graves ou la mort.

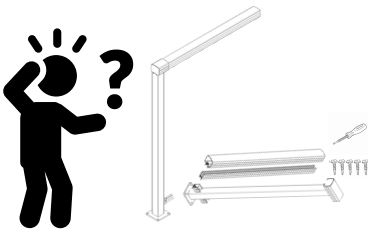

About Level Bracket: Brackets can be used to attach VISTA top and bottom rails to an existing wall or an existing post.

1 To locate the bottom bracket placement, measure up 2 ¼" from deck surface to the bottom of bracket.

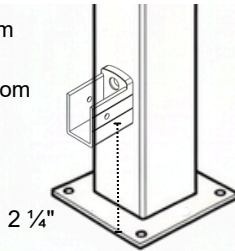

2 Take a marker and mark the wall/post where the bracket screws will be placed.

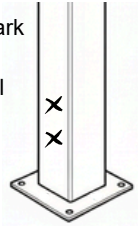

3 Attach bottom bracket to VISTA post with #12x 1 ¼" FH No. 2 Robertson Tek screw. Or, attach bottom bracket to wall or wood surface using the #12 x 2½" FH No. 2 Robertson Wood screw.

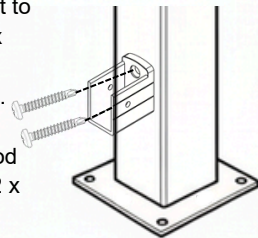

4 To locate the top bracket placement, measure up 61 1/8" (for 36" height railings) or 42 1/8" (for 42" height railings) from deck to the top center of the top bracket.

5 Attach top bracket to VISTA post with #12 x 1 ¼" FH No. 2 Robertson Tek screw. Or, attach top bracket to wall or wood surface using the #12 x 2½" FH No. 2 Robertson Wood screw.

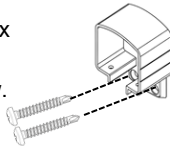

6 Measure rails and cut. Place bottom rail in first, then top rail.

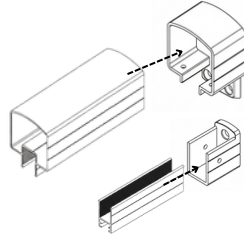

7 Use the #10 x ¾" PH No. 2 Robertson Tek screws to secure the top and bottom rails into place.

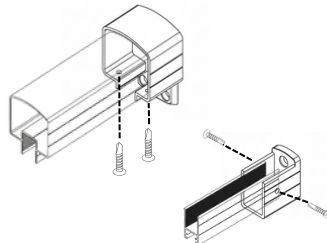

À propos du support de niveau: Les supports peuvent être utilisés pour fixer les lisses supérieure et inférieure VISTA à un mur existant ou à un poteau existant.

1 Pour localiser l'emplacement du support inférieur, mesurez jusqu'à 2 1/4 po à partir de la surface de la terrasse jusqu'au bas du support.

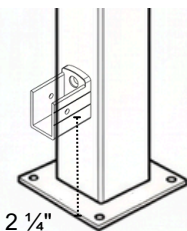

2 Prenez un marqueur et marquez le mur/poteau ou les vis du support seront placées.

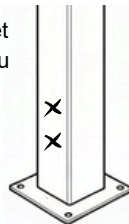

3 Fixez le support inférieur au poteau VISTA avec la vis No. 2 Robertson Tek #12 x 1 1/4" à tête plate. Ou, fixez le support inférieur au mur OU à la surface du bois à l'aide de la vis #12 x 2 1/2" à tête plate No. 2 Robertson

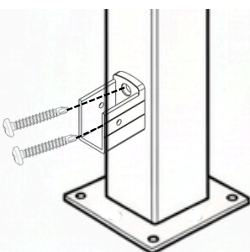

4 Pour localiser l'emplacement du support supérieur, mesurez jusqu'à 36 1/8 po (pour les rampes de 36 po de hauteur) ou 42 1/8 po (pour les rampes de 42 po de hauteur), du pont jusqu'au centre supérieur du support supérieur.

5 Fixez le support supérieur au poteau VISTA à l'aide de la vis Tek #12 x 1 1/4 po à tête plate Robertson n° 2. Ou fixez le support supérieur à un mur ou à une surface en bois à l'aide de la vis à bois #12 x 2 1/2 po à tête plate Robertson n° 2.

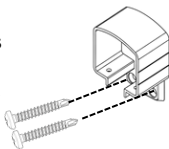

6 Mesurez les rails et coupez-les. Placez d'abord le rail inférieur, puis le rail supérieur.

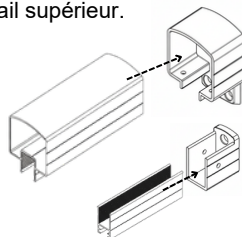

7 Utilisez les vis Tek Robertson n° 2 PH #10 x 3/4 po pour fixer solidement les rails supérieur et inférieur en place

